

OMISTAJAN OPAS

4MOBILE 4-MP100 BTi / 4-MP100 BTi MARINE

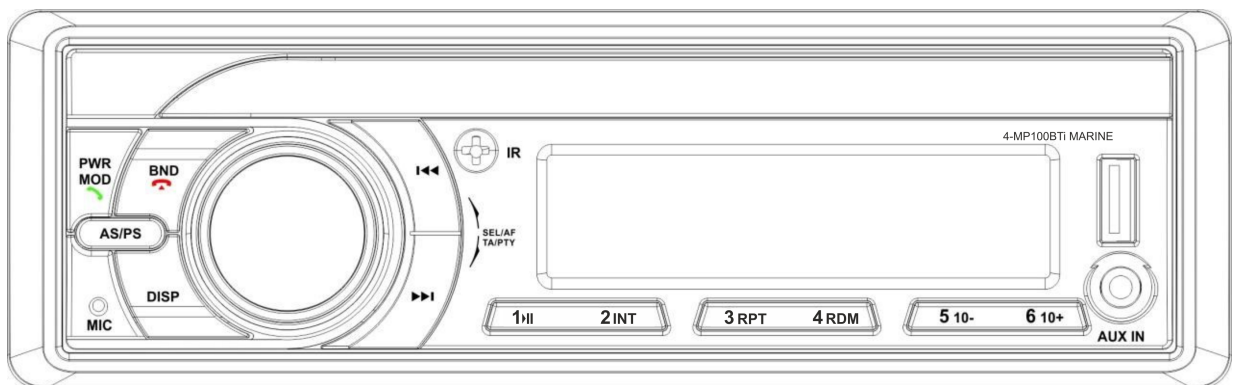

- **FM Radio**
- **Automattinen muistin tallennus**
- **Esiasetettu taajuuskorjain**
- **Bluetooth handsfree audiostrimauksella**
- **USB liitäntä**
- **3.5mm AUX liitäntä**
- **Kauko-ohjain**
- **App Control**
- **Roiskeveden kestävä*** (*Vain 4-MP100BTi MARINE)

SISÄLLYS

Asennus	3	Kaukosäädin.....	11
Irrota ruuvi ennen asennusta	3	Tekniset tiedot.....	12
DIN Etupaneli (Menetelmä A)	3	Vianetsintä	13
Laitteen asennus.....	3	APP Control.....	27
Laitteen irrottaminen.....	4		
Johdotusliitäntä	5		
Toiminnot	6		
Näppäimien sijainti.....	6		
Laitte päälle / pois päältä	7		
Äänen säätäminen.....	7		
Tietojen näyttäminen.....	7		
Ajan asettaminen	7		
Loudness	7		
Taajuuskorjaus.....	7		
Paikallinen toiminto.....	7		
Stereo/Mono	7		
Liquid crystal näyttö	7		
AUX sisääntulo	8		
Radion toiminta	8		
Radion tilan valinta	8		
Radion kaistan valinta	8		
Aseman valitseminen	8		
Automaattinen muistin tallentaminen & ohjelman skannaus	8		
Manuaalinen aseman valinta & esiasennetun kanavan valinta.....	8		
RDS	8		
USB	9		
Kappaleen valinta.....	9		
Kansion valinta	9		
Pause	9		
Kaikkien tiedostojen selaus	9		
Repeat -toiminto.....	9		
Satunnais toisto	9		
Tiedoston valinta AS/PS nappulalla	9		
Bluetooth	10		

Asennus

Huomautuksia:

- Valitse asennuspaikka, jossa laite ei häiritse kuljettajan normaalia ajotoimintoa.
- Ennen laitteen asentamista lopuksi kytke johdotus väliaikaisesti ja varmista, että se on kunnolla kiinni ja että laite ja järjestelmä toimivat oikein.
- Käytä vain laitteen mukana toimitettuja osia asianmukaisen asennuksen varmistamiseksi. Luvattomien osien käyttö voi aiheuttaa toimintahäiriöitä.
- Ota yhteys lähimpään jälleenmyyjään, jos asennus edellyttää reikien tai muiden ajoneuvon muutosten poraamista.
- Asenna laite, jossa se ei pääse kuljettajan suuntaan eikä voi vahingoittaa matkustajaa, jos ajoneuvo äkillisesti pysähtyy.
- Jos asennuskulma ylittää 30° vaakatasosta, laite ei välttämättä toimi oikein.

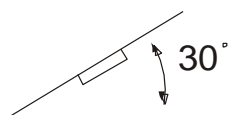

- Vältä laitteen asentamista paikkaan, jos se altistuu korkealle lämpötilalle, kuten auringonvalolle, kuumalle ilmalle lämmittimestä, pölyn, lian tai liiallisen värähtelyn kohteeksi.

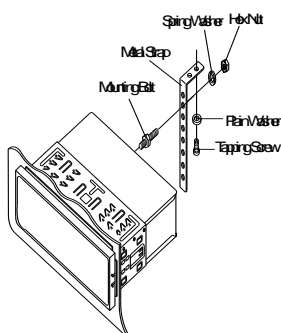

DIN ETU-ASENNUS

Asennusaukko

Tämä laite voidaan asentaa mihin tahansa kojelautaan, jolla on seuraava aukko:

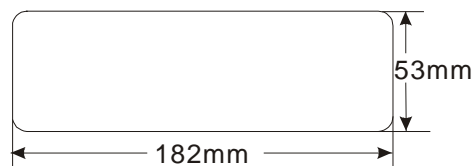

Laitteen asentaminen

Varmista, että ensin testaat kaikki liitännät ja asenna laite sitten noudattamalla seuraavia ohjeita

1. Varmista, että sytytysvirta on kytketty pois päältä ja irrota kaapeli sitten auton akun negatiivisesta (-) -akun navasta.
2. Irrota johtosarja ja antenni.
3. Asenna kehys työntämällä se kojelaudan aukkoon ja taivuta kielekkeet auki kehysten ympäriltä ruuvimeisselillä. Kaikkia kielekkeitä ei välttämättä pysty taivuttamaan, joten taivuta ne kielekkeet jotka tukevat kehysten parhaiten asennusaukkoon.

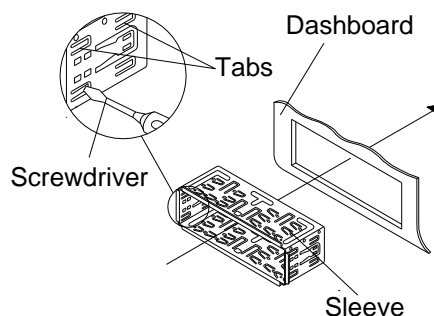

4. Kytke johtosarja ja antenni takaisin paikoilleen ja vältä kaapeleiden litistämistä.

Asennus

5. Liu'uta soitin asennuskehykseen, kunnes se lukittautuu.
6. Kiinnittääksesi laitteen vieläkin paremmin, käytä mukana tulevaa metallipantaa ja kiinnitä se laitteen taakse mukana tulevilla (M5 muttereilla) Tarvittaessa taivuta pantaa mahdollistaaksesi se ajoneuvoon. Kiinnitä metallipannan toinen pää kiinteästi ajoneuvon koriin kojelaudan alla. Pannalla laite saa myös hyvän maadoituksen. Kiinnitä lyhyt kierreltiin laitteen takapuolelle ja pitkä liitin kojelautaan.

Kiinnitä akun negatiivinen (-) napa takaisin akkuun kiinni. Kiinnitä peitepaneli soittimeen.

Laitteen irroittaminen

- Varmista, että sytytysvirta on katkaistu ja irrota kaapeli auton akun negatiivisesta (-) -navasta
- Irrota laitteen takana oleva metallihihna (jos se on kiinnitetty).
- Nosta peitepanelin yläreunaa irroittaaksesi peitepaneli.
- Aseta molemmat irroitusraudat laitteen molemminpuolin olevaan koloon ja vedä soitin pois kojelaudasta.

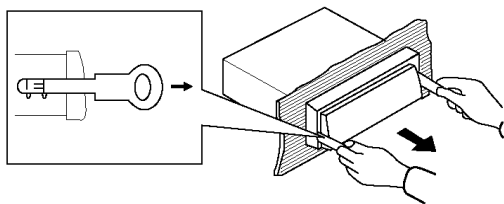

JOHTOJEN KYTKENTÄ

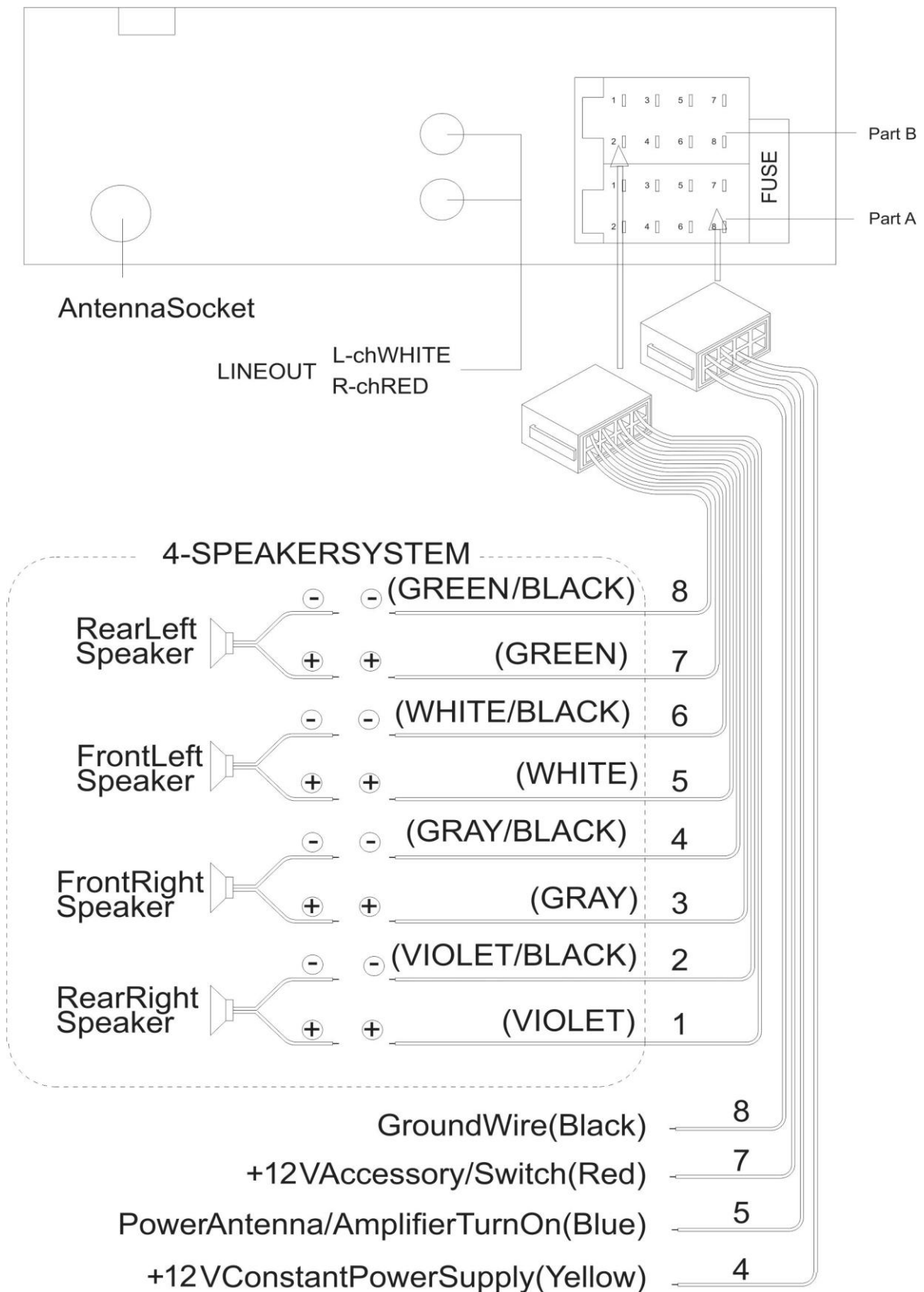

TOIMINNOT

NÄPPÄIMIEN SIJAINTI

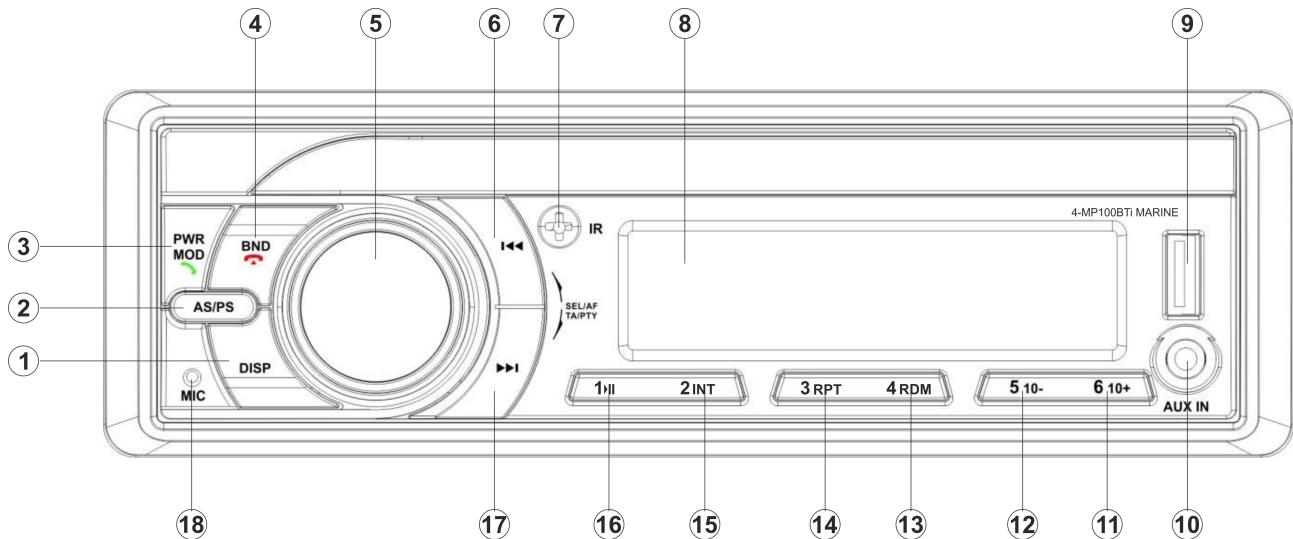

1. " DISP " nappula.
2. "AS/PS" nappula.
3. " /MODE/VIRTA" nappula
4. "BAND/ " nappula
5. "VOL/SEL/TA/AF/PTY" nappula.
6. "I<<<" (ED. VALINTA) nappula.
7. IR SENSORI
8. LCD Näyttö
9. USB liitäntä.
10. "AUX IN" liitäntä.
11. "6 10+" nappula.
12. "5 10-" nappula.
13. "4 RDM" nappula
14. "3 RPT" nappula
15. "2 INT " nappula.
16. "1 Play / Pause" nappula.
17. ">>>"nappula .
18. MIKROFONI

Toiminnot

LAITE PÄÄLLE/POIS PÄÄLTÄ

Paina **PWR** nappulaa (3) käynnistääksesi laitteen. Paina nappulaa 2s. Ajan sammuttaaksesi laitteen.

Äänen säädöt

Paina **SEL** nappulaa (5) lyhyesti valitaksesi haluaman tilan. Säätö vaihtuu seuraavassa järjestyksessä:

BASS-TRE-BAL-FAD- LOUD -EQ-STEREO- DX-VOL

TRE: diskantti

BAL: balanssi

FAD: fader

EQ: taajuuskorjain

LOUD: loudness

DX: etäisyys

LOC: paikallinen

Pyörittämällä volumenappulaa (5) on mahdollista säätää äänen tasoa tai asetuksia.

Paina pohjassa SEL nappulaa 2 sekuntia päästäksesi RDS menuun:

AF-TA-PTY

AJAN NÄYTTÄMINEN

Paina **DISP** nappulaa (1) näyttääksesi ajan. 5 sekunnin jälkeen soitin palaa takaisin normaalitilaan.

AJAN ASETTAMINEN

(1) Manuaalisesti:

Paina **DISP** nappulaa (1) näyttääksesi ajan. Paina pohjassa **DISP** nappulaa (1) kahden sekunnin ajan. "HH" vilkkuu ruudussa nappulaa (6) tai nappulaa (17) vaihtaaksesi tunnit. Sen jälkeen paina **DISP** nappulaa, jolloin "MM" vilkkuu ruudussa. Paina **◀◀** nappulaa tai **▶▶** nappulaa vaihtaaksesi minuutit. Sitten paina **DISP** nappulaa tallentaaksesi ajan.

(2) Automaattisesti:

Siirry radiokanavalle, jossa on hyvä signaali(AF ikoni ei saa vilkkua ruudulla). Muutamia minuutteja myöhemmin radio synkronoi aikansa radioaseman kellon

kanssa samaan aikaan. (Huom! Kaikilla radioasemilla ei välttämättä ole tätä toimintoa.)

LOUDNESS

Mene LOUD valikkoon SEL menun kautta. Pyöritä volumenappulaa laittaaksesi Loudnesin päälle / pois päältä.

TAAJUUSKORJAIN

Valitse kohta: EQ, SEL menusta. Käännä volumenäppäintä valitaksesi haluamasi taajuuskorjaimen esiasetuksen. Seuraavanlaisia taajuuskorjauksia on esiasennettuna:

→FLAT →POP→ROCK →CLASS→EQ OFF

LOCAL toiminto

Mene DX menuun SEL valikosta. Pyöritä volumenappulaa valitaksesi joko LOCAL tai DX tilan. LOC tilassa laite vähentää radion vastaanottoherkkyyttä, jolloin laite vastaanottaa signaalia vain asemilta, joissa on vahva signaali. DX tilassa herkkyys on suurempi, jolloin radio vastaanottaa kaikkien radioasemien signaalin, vaikka se ei olisi tarpeeksi vahva, jotta äänenlaatu olisi hyvä.

STEREO/MONO

SEL menussa mene STEREO valikkoon. Kääntämällä volume näppäintä (5) voit valita MONO tai STEREO tilan. STEREO tilassa radio vastaanottaa vain stereolähetyksiä. MONO tilassa radio summaa signaalin ja siten pyrkii parantamaan äänenlaatua niiltä asemilta missä on heikko signaali tai suuri taustakohina.

LIQUID CRYSTAL NÄYTTÖ

Näyttää näytön tämänhetkiset taajuudet ja aktivoitavat toiminnot.

RADION TOIMINTA

AUX SISÄÄNTULO

Laite voidaan liittää kannettavan soittimeen **AUX IN**-liittimen (10) kautta. Paina **MODE**-painiketta (3) Valitse **AUX IN** vaihtaaksesi äänilähde yksikköön.

- **RADION TILAN VAIHTAMINEN**
Paina **MODE** nappulaa (3) vaihtaaksesi radion tilaa, radion tila näkyy ruudulla muistipaikan aseman ja taajuuden kanssa.

- **RADION KAISTAN VALINTA**
Radio tilassa, paina **BAND** nappulaa (4) lyhyesti vaihtaaksesi asemaa. Vastaanottimen kaista vaihtuu seuraavanlaisesti:

→FM1→ FM2→ FM3

- **ASEMAN VALINTA**
Paina **▶▶** nappulaa (17) tai **◀◀** nappulaa (6) lyhyesti aktivoitaksesi automaattisen kanavahaun. Laite etsii kanavia ylös/alas automaattisesti. Paina 2s kunnes "**MANUAL**" ilmestyy ruudulle päästäksesi manuaaliseen kanavahakuun. Tässä tilassa voit siirtyä taajuuden kerrallaan, löytääksesi kanavan.

Jos kumpaakaan nappulaa ei paineta 5s kuluessa, siirtyy radio automaattisesti automaattiseen radiokanavan valinta -tilaan.

- **AUTOMAATTINEN KANAVIEN VALINTA JA TALLENNUS**

- Automaattisessa tallennustilassa paina **AS/PS** nappulaa (2) kahden sekunnin ajan, kunnes radio alkaa etsimään kanavia 85,7MHz taajuudesta lähtien ja tarkistaa signaalin voimakkuuden.

Ne radiokanavat, joissa on vahvin signaali tallentuvat automaattisesti radioon esivalintapainikkeiden alle.

- Ohjelman skannaus
Paina **AS/PS** nappulaa (2) lyhyesti skannataksesi esiasetetut kanavat. Paina kanavanumeroa pitkään tallentaaksesi ja etsiessäsi uudestaan kanavia.

- **MANUAALINEN KANAVIEN TALLENTAMINEN JA ASEMIEN ASETTAMINEN**

Tallentaaksesi radiokanavan paina kanavanappulaa (12~17) kahden sekunnin ajan. Kanava tallentuu painetun nappulan alle. Paina lyhyesti nappulaa (12~17) siirtyäksesi kuuntelemaan kanavaa, joka on tallennettu nappulaan.

RDS (RADIO DATA SYSTEM) TOIMINTA

- RDS tilan asettaminen.
Paina pitkään **SEL** nappulaa päästäksesi RDS menuun. Esiasetus on AF joka näkyy ruudulla. Pyöritä volume näppäintä (6) vaihtaaksesi RDS:n päälle/pois päältä. Kun AF on päällä, symboli "**AF**" näkyy ruudulla.
Ohjelman nimi näkyy näytöllä, kun RDS signaali on vastaanotettu. "**AF**" alkaa vilkkumaan, kun RDS signaali on heikko. "**ALARM**" lukee ruudulla, kun radioasema lähettää hätätiedotetta.
- Liikennetiedotteen kuunteleminen.
Pyöritä volume nappulaa (6) laittaaksesi liikennetiedotteet TA:n päälle. Kun **TA** tila on päällä liikennetiedotteet kuuluvat, kun ne lähetetään.
Kun laite on MP3 tai AUX tilassa vaihtuu tila hetkellisesti radio- tilaan liikennetiedotteen tullessa.

RADION TOIMINTA

PS: Ohjelman nimipalvelu

Vastaanottaa aseman nimen ja näyttää sen kirjaimin.

AF: Vaihtoehtoisia taajuuksia

Lista taajuuksista, jotka lähettää samaa ohjelmaa.

TP: Liikenne ohjelman tunnistaminen.

Tunnistaa radiokanavan, joka lähettää liikennetiedotteita.

TA: Liikennetiedotteiden tunnistaminen.

Määrittää vastaanottaako radio liikennetiedotteita vai ei.

EON: Vahvistettu muiden kanavien tiedotteiden vastaanottaminen

Vastaanottaa informaatiota PI, AF, TP, TA, jne, riippumatta muiden kanavien vastaanotosta.

PTY Toiminto

Paina pitkään nappulaa (6) päästäksesi RDS menuun. Sitten paina lyhyesti volumenäppäintä (6) valitaksesi PTY valikon. Pyörittämällä VOL nappia voit valita eri PTY asetusten väliltä. Valinnan jälkeen PTY muistaa valintasi ja alkaa etsimään haluamaasi automaattisesti.

PTY valintoja:

NEWS---AFFAIR---INFORM---EDUCATIO-
--DRAMA---SPORT---VARIED---CULTURE
---SCIENCE---FINANCE---CHILD REN---
WEATHER--- PHONE IN---SOCIA---
RELIGION--- TRAVEL---LEISURE---
DOCUMENT--- ROCK M---POP M---
LIGHT M---EASY M--- OTHER M---
CLASSICS--- COUNTRY---JAZZ---
OLDIES---NATION M--- FOLK M

USB MUSIIKIN TOISTAMINEN

Etupanelissa on USB -liitäntä (9). Voit kytkeä USB laitteesi tämän liitännän kautta (9).

Kytkiessäsi USB laitteen liitännän kautta, etsii radio automaattisesti MP3/WMA -tiedostot USB laitteesta ja aloittaa musiikin toiston.

Ollessasi toisessa tilassa, voit painaa

MODE nappulaa (3) valitaksesi USB tilan.

Lisätoimintoja USB tilassa voit tehdä seuraavanlaisesti:

KAPPALEEN VALINTA YHDELLÄ PAINALUKSELLE

Paina ►► nappulaa(17) tai ◄◄ nappulaa (6) valitaksesi seuraavan tai edellisen kappaleen. Kappaleen numero näkyy ruudulla.

KANSION VALINTA YLÖS/ALAS

Paina **10**-nappulaa(12) tai **10+** nappulaa (11) vaihtaaksesi kansiota ylös tai alas. Jos medialaite ei sisällä yhtään kansiota ei nappulasta (10 tai 11) tapahdu mitään.

TOISTON PAUSETUS

Paina **PAU** nappulaa (16) pausettaaksesi musiikin ja paina uudestaan jatkaaksesi musiikin toistamista.

ESIKUUNTELE KAPPALEET

Paina **SCN** nappulaa (15) soittaaksesi muutaman sekunnin joka kappaleesta. Paina uudestaan lopettaaksesi esikuuntelun ja jatkaaksesi kappaleen kuuntelemista.

MUSIIKIN TOISTO

Paina **RPT** nappulaa (14) toistaaksesi kappaleen uudestaan loppumattomiin ja paina uudestaan kuunnellaksesi kappaleet alkuperäisessä järjestyksessä.

SATUNNAISTOISTO

Paina **SHF** nappulaa (13) toistaaksesi kaikki kappaleet satunnaisessa järjestyksessä ja paina uudestaan palataksesi normaaliin toistoon.

TIEDOSTOJEN VALITSEMINEN AS/PS NAPPULALLA

Paina **AS/PS** nappu. Se aktivoituu "etsi tiedoston numero" tilaan. Pyörittämällä

RADION TOIMINTA

volumenäppäintä “ NUM*** ” pyörii ruudussa ja kappale valitaan audionäppäimestä (5).

Jos kappale valitaan hakee laite kappaleen 5s kuluessa vaikka et painaisi **ENT** (5) näppäintä.

BLUETOOTH

• ENNEN BLUETOOTH PARIN YHDISTÄMISTÄ

(i) Käyttäessäsi bluetoothia, varmista että puhelimesi tukee bluetooth funktiota.

(ii) Lähetysvoimakkuudet vaihtelevat puhelinten välillä. Saavuttaaksesi parhaan äänenlaadun, varmista että puhelin on alle 3m etäisyydellä soittimesta ja soittimen ja puhelimen välillä ei ole metalliesineitä estämässä signaalin kulkua.

• BLUETOOTH PARITUS

1) Valitse puhelimesta Bluetooth asetukset. (Tarkista ohjeet Bluetoothin käyttöön puhelimesi manuaalista)

2) “CAR KIT” tulee näkyviin Bluetooth laitteissa puhelimestasi, valitse “CAR KIT” ja aseta salasana “0000” jos laite pyytää salasanaa.

3) Kun paritus on onnistunut BT merkki näkyy laitteen ruudulla.

• Vastaaminen / Sulkeminen puhelun saapuessa

Kun puhelu saapuu, paina 

vastaaksesi puhelun. Paina 

hylkääksesi puhelun.

• Puhelun sulkeminen

Kun haluat päättää puhelun paina

- lopettaaksesi puhelun.

• Soittaminen

Sinun pitää soittaa puhelu puhelimestasi. Äänet tulevat laitteen kaiuttimista. Jos et halua että kaiuttimet toistavat puhelun, pitää sinun sulkea Bluetooth yhteys puhelimen ja soittimen välillä.

• Siirrä puhelu puhelimen ja soittimen välillä

Paina MODE nappulaa (3) siirtyeksäsi BT tilaan. Sitten paina **AS/PS** nappulaa (2) siirtääksesi puhelun kuulumaan soittimesta tai puhelimesta.





• Bluetooth audio (A2DP toiminto)

Paina MOD nappulaa(3) siirtyeksäsi BT tilaan. Sitten laita puhelimestasi soimaan kappale. Kappale kuuluu soittimeen kiinnitetyistä kaiuttimista. Paina **PAU** näppäintä etupanelissa pausettaaksesi kappaleen. Paina **▶▶** nappulaa(17) tai **▶▶▶** nappulaa (6) valitaksesi seuraavan tai edellisen kappaleen.

KAUKOSÄÄDIN



NÄPPÄIN & TOIMINTO

1.  Virta ON/OFF Nappula.
2. VOL+ Volume Ylös Nappula.
3. BAND Aseman vaihto Nappula(Lyhyt painallus).
4.  Radio tilassa: etsi asemia taaksepäin.
MP3 tilassa: kappale taaksepäin tai taaksepäin kelaus.
5. VOL- Volume alas Nappula.
6. EQ Paina valitaksesi haluaman taajuuskorjauksen.
7. 2/INT Radio tila: Esiasetettu kanava numero 2.
MP3 tila: Aseta päälle/pois INTRO toiminnon.
8. 1/PAUSE Radio tila: Esiasetettu kanava numero 1
MP3 tila: pause/soita kappale.
9. 4/RDM Radio tila: Esiasetettu kanava numero 4
MP3 tila: Aseta päälle/pois satunnaistoiston.
10. 5/-10 Radio tila: Esiasetettu kanava numero 5.
Pitkä painallus -10 kappaletta -toiminto).
11. MODE Paina vaihtaaksesi äänilähdettä
12.  Paina hiljentääksesi. Paina uudestaan palauttaaksesi toiston.
13. AMS Radio tila: Paika aktivoidaksesi automaattisen kanavien tallennus toiminnon.
MP3 tila: Tiedoston etsintä toiminto.
14. SEL Paina lyhyesti päästäksesi SEL Menuun.
Paina pitkään päästäksesi RDS tilaan.
15.  Radio tila: etsi kanavia eteenpäin..
MP3 tila: kappaleen vaihto eteenpäin tai kelaus eteenpäin.
16. DISP Paina DISP näyttääksesi kellonajan.
17. 3/RPT Radio mode: Esiasetettu kanava numero 3.
MP3 mode: Toista yksi kappale / kaikki kappaleet.
18. 6/ +10 Radio tila: Esiasetettu kanava numero 6 .
Pitkä painallus +10 kappaletta eteenpäin).
19. TA Laita päälle/pois TA toiminto.
20. AF Laita päälle/pois AF toiminto.
21. PTY Ohjelman valinta ja etsiminen.

TEKNISET TIEDOT

YLEISTÄ

Virtajärjestelmä	: DC 12 V, Negatiivinen maa.
Rungon koko	: 178 (W) x 97 (D) x 50 (H)
Äänen säädöt	
- Bass (100 Hz)	: ± 10 dB
- Treble (10 kHz)	: ± 10 dB
Maksimitehot	
- Versio V	: 4x40 watts
Virran otto	
Versio V	: 10Amppeeria (max.)

RADIO

	FM
Taajuusalue	87.5 - 108 MHz.
IF	10.7 MHz
Herkkyys (S/N=30dB)	4 μ V
Stereo Häiriöetäisyys	>25dB

VIANETSINTÄ

Ennekuin käyt listan läpi, tarkista johdotukset. Jos jokin ongelmista ei poistu ja lista on käyty läpi, ota yhteys lähimpään jälleenmyyjään.

OIRE	SYY	RATKAISU
Soitin ei käynnisty.	Autossa ei ole virrat päällä.	Jos virrat ovat kytketty, mutta moottori ei ole käynnissä, käännä auton avain asentoon "ACC"
	Sulake on palanut.	Vaihda sulake.
Ei ääntä.	Volume on minimissä	Säädä volumea kovemmalle.
	Johdotukset eivät ole oikein.	Tarkista johdotukset.
Näppäimet eivät laitteessa toimi.	Sisäänrakennettu mikrokontrolleri ei toimi oikein.	Paina reset nappulaa.
Radio ei toimi, automaattinen kanavahaku ei toimi.	Antennijohto ei ole kytketty.	Asenna antennikaapeli tukevasti paikoilleen.
	Signaali on heikko.	Aseta kanavat manuaalisesti.

OWNER'S MANUAL

Mobile Audio System

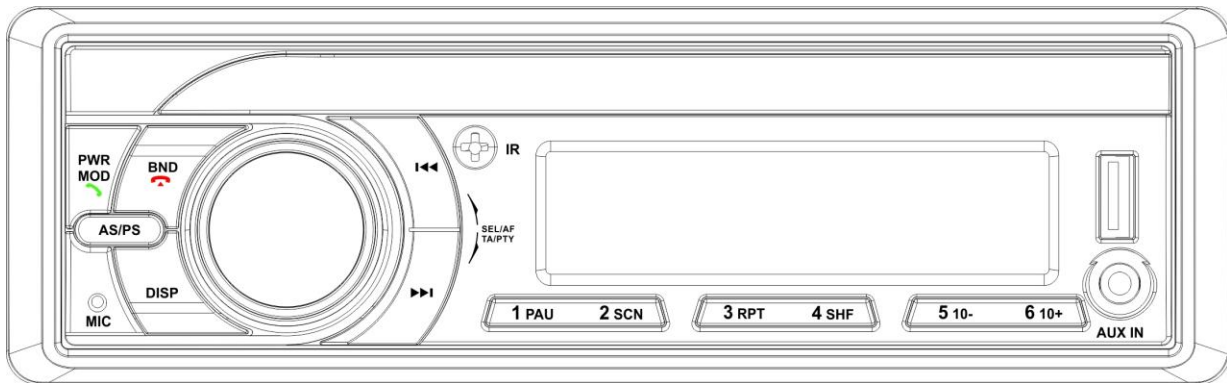

- **PLL Synthesizer Stereo**
- **Radio Automatic Memory**
- **Storing Preset Equalization**
- **Bluetooth function**
- **USB Interface**
- **3.5mm Input Jack**
- **Remote control function**
- **APP Control**
- **Splash proof*** (*Only 4-MP100BTi MARINE)

CONTENTS

Installation	16	Remote control.....	24
Take out screw before installation ..	16	Specification.....	25
DIN Front-Mount (Method A)	16	Trouble shooting.....	26
Installing the unit	16	APP Control.....	28
Removing the unit	17		
Wiring Connection	18		
Operation	19		
Location of keys	19		
Turning on/off the unit	20		
Sound adjustment	20		
Display information	20		
Set the Time.....	20		
Loudness	20		
Equalization	20		
Local function.....	20		
Stereo/Mono	20		
Liquid crystal display.....	20		
Auxiliary input	21		
Radio operation	21		
Switching to radio mode	21		
Selecting the radio band.....	21		
Selecting station	21		
Automatic memory storing& program scanning.....	21		
Manually store station & recall preset station	21		
RDS operation.....	21		
USB play operation.....	22		
Selecting songs in single step	22		
Selecting directory up/down	22		
Pausing playing	22		
Previewing all files.....	22		
Repeating playing	22		
Playing in random order.....	22		
Selecting files by AS/PS button.....	22		
Bluetooth operation.....	23		

INSTALLATION

Notes:

- Choose the mounting location where the unit will not interfere with the normal driving function of the driver.
- Before finally installing the unit, connect the wiring temporarily and make sure it is all connected up properly and the unit and the system work properly.
- Use only the parts included with the unit to ensure proper installation. The use of unauthorized parts can cause malfunctions.
- Consult with your nearest dealer if installation requires the drilling of holes or other modifications of the vehicle.
- Install the unit where it does not get in the driver's way and cannot injure the passenger if there is a sudden stop, like an emergency stop.
- If installation angle exceeds 30° from horizontal, the unit might not give its optimum performance.

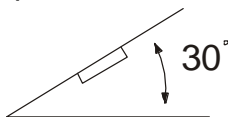

- Avoid installing the unit where it would be subject to high temperature, such as from direct sunlight, or from hot air, from the heater, or where it would be subject to dust, dirt or excessive vibration.

DIN FRONT-MOUNT

Installation Opening

This unit can be installed in any dashboard having an opening as shown below:

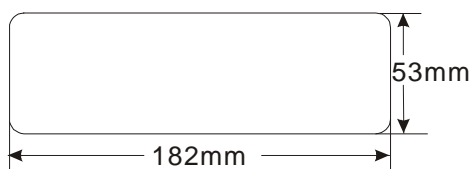

Installing the unit

Be sure you test all connections first, and then follow these steps to install the unit.

- Make sure the ignition is turned off, and then disconnect the cable from the vehicle battery's negative (-) terminal.
- Disconnect the wire harness and the antenna.
- Mount the sleeve by inserting the sleeve into the opening of the dashboard and bend open the tabs located around the sleeve with a screwdriver. Not all tabs will be able to make contact, so examine which ones will be most effective. Bending open the appropriate tabs behind the dashboard to secure the sleeve in place.

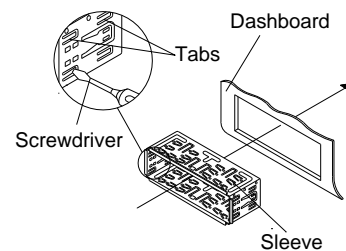

- Reconnect the wire harness and the antenna and be careful not to pinch any wires or cables.
- Slide the unit into the sleeve until it locks into place.
- To further secure the unit, use the supplied metal strap to secure the back of the unit in place. Use the supplied hardware (Hex Nut (M5mm) and Spring Washer) to attach one end of the strap to the mounting bolt on the back of the unit. If necessary, bend the metal strap to fit your vehicle's mounting area. Then use the supplied hardware (Tapping Screw (5x25mm) and Plain Washer) to

INSTALLATION

attach the other end of metal strap to a solid metal part of the vehicle under the dashboard. This strap also helps ensure proper electrical grounding of the unit.

Note to install the short threading terminal of the mounting bolt to the back of the unit and the other long threading terminal to the dashboard.

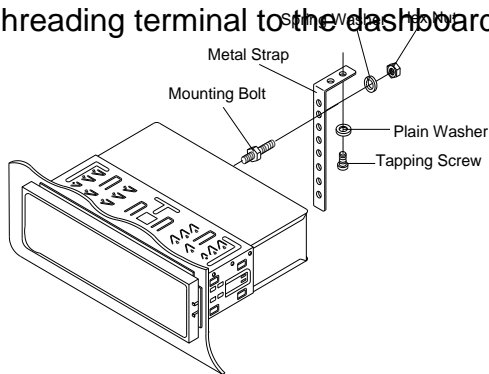

- Reconnect the cable to the vehicle battery's negative (-) terminal. Then replace the outer trim ring.

Removing the unit

- Make sure the ignition is turned off, then disconnect the cable from the vehicle battery's negative (-) terminal.
- Remove the metal strap attached the back of the unit (if attached).
- Lift the top of the outer trim ring then pull it out to remove it.
- Insert both of the supplied keys into the slots at the middle left and right sides of the unit, then pull the unit out of the dashboard.

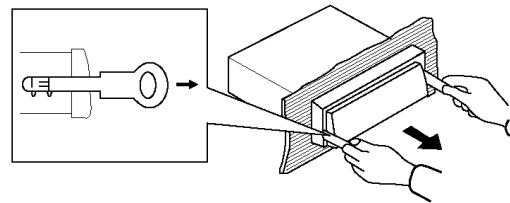

WIRING CONNECTION

ISO CONNECTION

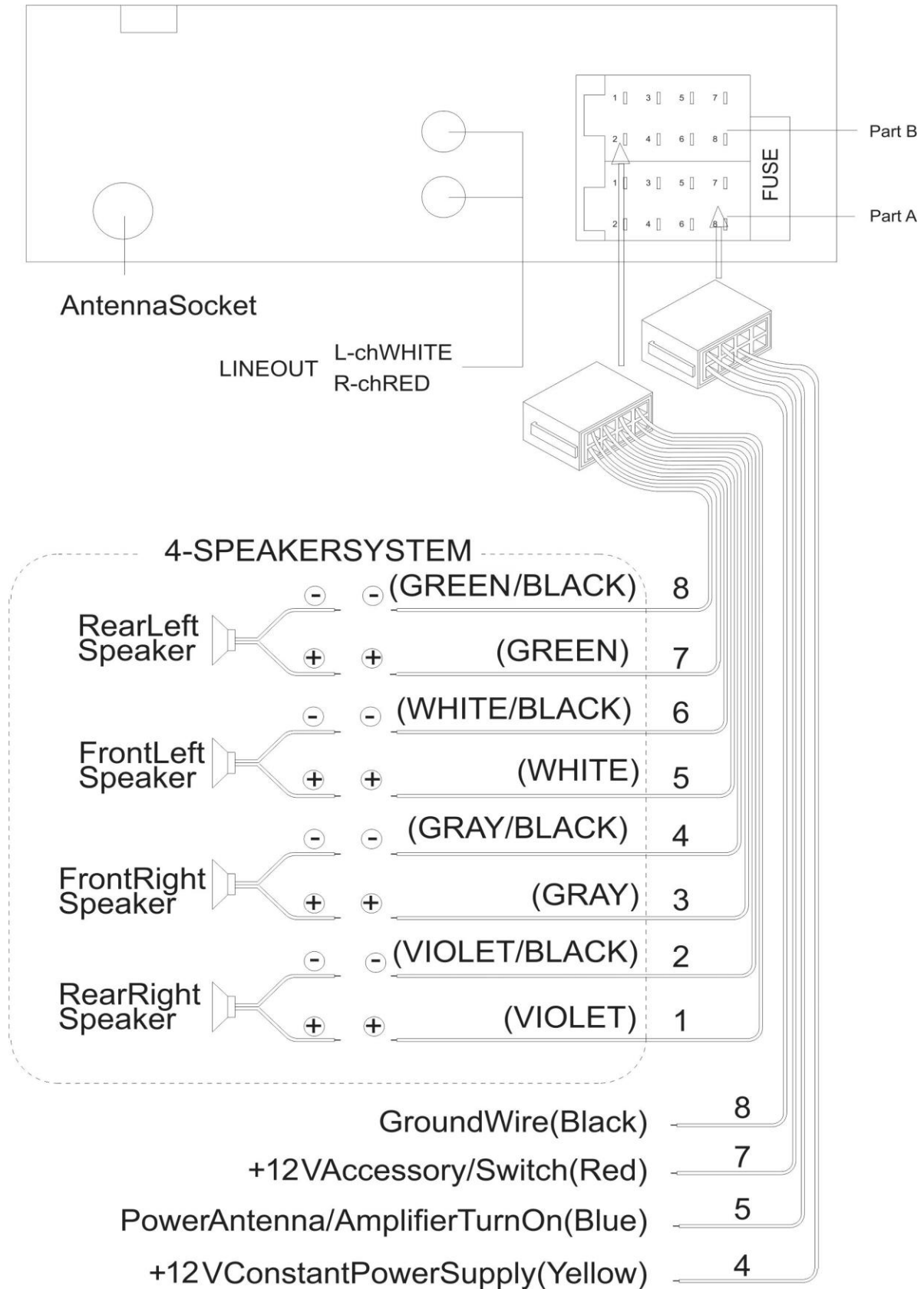

OPERATION

LOCATION OF KEYS

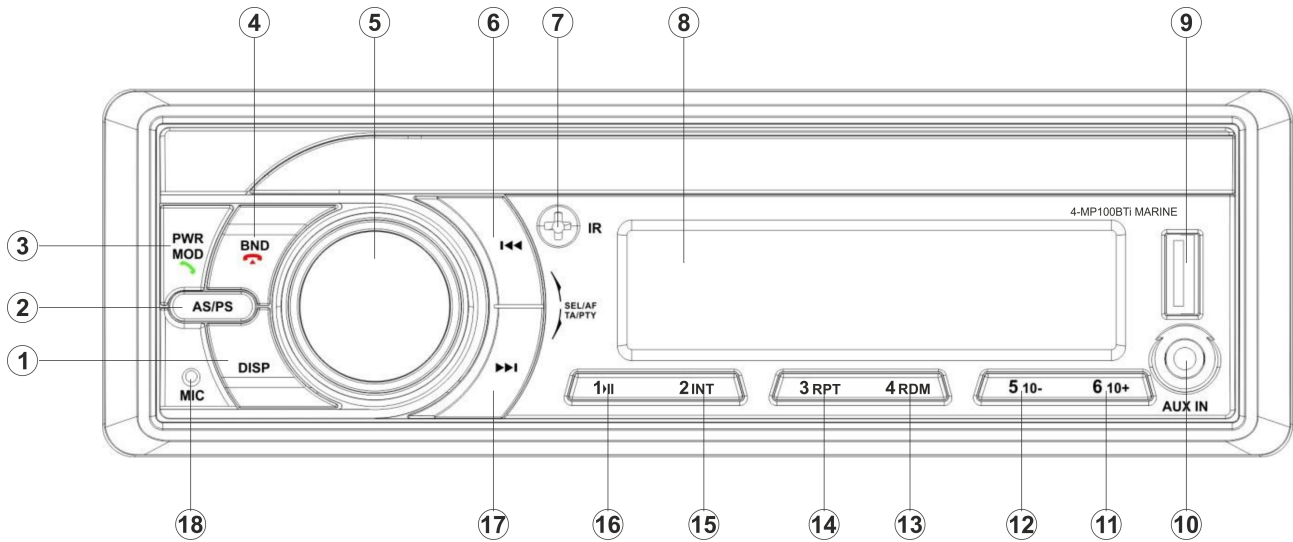

1. " DISP " button.
2. "AS/PS/" button.
3. " /MODE/POWER" button
4. "BAND/ " button
5. "VOL/SEL/TA/AF/PTY" button.
6. "I<<<" (SEEK DOWN) button.
7. IR SENSOR
8. LCD display
9. USB port.
10. "AUX IN" jack.
11. "6 10+" button.
12. "5 10-" button.
13. "4 RDM" button
14. "3 RPT" button
15. "2 INT " button.
16. "1 Play / Pause" button.
17. ">>>I"button.
18. MIC

OPERATION

TURNING ON/OFF THE UNIT

Press **PWR** button (3) to turn on the unit. When the unit is on. Press and hold for 2 seconds to turn off the unit.

SOUND ADJUSTMENT

Press **SEL** button (5) shortly to select the desired adjustment mode. The adjustment mode will be changed in the following order:

BASS-TRE-BAL-FAD- LOUD -EQ-STEREO-DX-VOL

TRE: treble
BAL: balance
FAD: fader
EQ: equalization
LOUD: loudness
DX: distance
LOC: local

By rotating the audio knob (5) it is possible to adjust the desired sound quality or setting.

Press and hold SEL button for 2 seconds into RDS menu as below:

AF-TA-PTY

DISPLAY TIME

Press **DISP** button (1) to show the time. After 5 seconds it will return to show the information.

SET THE TIME

(1) Manual setting:

Press **DISP** button (1) to show the time. Then press and hold **DISP** button (1) for 2 seconds. The "HH" will flash. Press **◀◀** button (6 or **▶▶** button (17) to change the hour. After that press **DISP** button the "MM" will flash. Press **◀◀** button or **▶▶** button to change the minute. Then press **DISP** button to confirm.

(2) Auto setting:

To receive a RDS station which has good

signal(The AF symbol of the LCD does not flashing). Several minutes later the time will be synchronized to the station's time by the station's signal. (Note: None RDS station does not have this function.)

LOUDNESS

In the LOUD item of the SEL menu. Rotating the VOL knob to turn on/off the LOUD function.

EQUALIZATION

In the EQ item of the SEL menu. Rotating the VOL knob to turn on equalization function and to select desired audio mode. There are several kinds of mode as below:

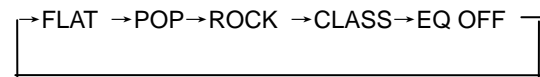

LOCAL function

In DX item of the SEL menu rotating the audio knob (5) to choose LOCAL or DX mode. In LOC mode the unit will reduce the receiving sensitivity when you search station. That means you can receive the station that sound is good. It will ignore the station that sound is not good. In DX mode it will increase the receiving sensitivity when you search the station. That means you can receive more stations.

STEREO/MONO

In STEREO item of the SEL menu rotating the audio knob (5) to choose STEREO or MONO mode. In STEREO mode you can receive FM stereo signal. In MONO mode the stereo station will be switched to monochrome. Sometimes when the signal is not good. If you change it to MONO mode. The noise will be reduced.

LIQUID CRYSTAL DISPLAY

Exhibit current frequency and activated functions on the display .

OPERATION

AUXILIARY INPUT

The unit can be connected to a portable audio player through the **AUX IN** jack (10). And press **MODE** button (3) to select **AUX IN** mode when inserted an audio source to the unit.

RADIO OPERATION

- **SWITCHING TO RADIO MODE**

Press **MODE** button (3) to select radio mode, the radio mode appears in the display together with the memory band and frequency.

- **SELECTING THE RADIO BAND**

At radio mode, press **BAND** button (4) shortly to select the desired band. The reception band will change in the following order:

→FM1→ FM2→ FM3

- **SELECTING STATION**

Press **▶▶** button (17) or **◀◀** button (6) shortly to activate automatic seek function. It will search up/down a station automatically. Press for 2 seconds until **"MANUAL"** appears on the display, the manual tuning mode is selected. In this mode you can turn up/down a step frequency one by one till searched a station. If both buttons have not been pressed for 5 seconds, it will return to seek tuning mode and **"AUTO"** appears on the display.

- **AUTOMATIC MEMORY STORING & PROGRAM SCANNING**

- Automatic memory storing
Press **AS/PS** button (2) for 2 seconds, the radio searches from the 87.5MHz frequency and checks the signal strength until one cycle search is finished. And then some strong

stations are stored into the corresponding preset number button.

- Program scanning

Press **AS/PS** button (2) shortly to scan preset station. The radio is holding at that preset number for several seconds with release mute, then searches again.

- **MANUALLY STORE STATION & RECALL PRESET STATION**

To received a station, Press one of the preset button (12~17) for 2 seconds. The current station is stored into the number button. Shortly press the preset button (12~17) to directly listen the station that saved in the corresponding preset button.

RDS (RADIO DATA SYSTEM) OPERATION

- Setting RDS mode

Press and hold **SEL** button into the RDS menu. It will show **AF** on the display. Rotating audio knob (6) to switch to on or off.

Whenever **AF** is on, symbol **"AF"** appears on the display.

Program name is displayed on receiving a RDS station.

"AF" starts blinking if the broadcasting signal getting worse.

"ALARM" will be displayed when an emergency broadcasting is received.

- Listening to Traffic Announcement

In **TA** item of the RDS menu. Rotating the audio knob (6) to turn on/off the **TA** function. When **TA** mode is on and a traffic announcement is transmitted:

When the unit was in **MP3** or **AUX IN** mode, it will switch temporarily to radio mode.

When **TA** mode is on, **TA** of individual segment is turned on. When a **TP** station is received, **TP** of individual

OPERATION

segment is turned on.

PS: Program Service Name

Broadcast station name data expressed in alphanumerically characters

AF: Alternative Frequencies

Frequency list of broadcasting stations transmitting the same program

TP: Traffic Program Identification

Identification data for traffic information-broadcasting station

TA: Traffic Announcement Identification

Identification data showing traffic information is being transmitted or not.

EON: Enhanced Other Networks

Information

Broadcasting information on PI, AF, TP, TA, etc, relating to networks other than the network used for current reception.

PTY operation

Press and hold audio knob (6) into the RDS menu. Then shortly press audio knob (6) to select the PTY item. Then rotating the VOL knob to select PTY kinds. Seconds later it will searching automatically .

The PTY kind shows as below:

NEWS---AFFAIR---INFORM---EDUCATIO
---DRAMA---SPORT---VARIED---CULTU
RE ---SCIENCE---FINANCE---CHILD
REN--- WEATHER--- PHONE
IN---SOCIA---
RELIGION--- TRAVEL---LEISURE---
DOCUMENT--- ROCK M---POP M---
LIGHT M---EASY M--- OTHER M---
CLASSICS--- COUNTRY---JAZZ---
OLDIES---NATION M--- FOLK M

USB PLAY OPERATION

On the front panel of the unit, there is an USB interface (9). You can connect an

USB driver through this interface (9).

When you connect an USB driver through the interface, the unit will search the MP3 /WMA files in the USB driver and start to play. If in other mode, you can also press **MODE** button (3) to select USB mode.

The operation please refer to the following instruction.

SELECTING SONGS IN SINGLE STEP

Press **▶▶** button (17) or **◀◀** button (6) to move to the following song or the previous song. File number shows on display.

SELECTING DIRECTORY UP/DOWN

Press **10-** button (12) or **10+** button (11) to select previous directory or next directory. If the MP3 disc does not contain any directory, there is no function of pressing **10-** button (12) or **10+** button (11).

PAUSING PLAYING

Press **PAU** button (16) to pause playing. Press it again to resume playing.

PREVIEWING ALL FILES

Press **SCN** button (15) to play first several seconds of each file. Press again to stop intro and listen to file.

REPEATING PLAYING

Press **RPT** button (14) to continuously repeat the same file. Press it again to repeat all files.

PLAYING IN RANDOM ORDER

Press **SHF** button (13) to play all files in random order. Press it again to cancel the random function.

SELECTING FILES BY AS/PS BUTTON

Press **AS/PS** button. It is activated the "Search file number" mode. It shows " NUM***" Rotating the VOL knob to select the desired song then press audio knob (5) to play.

If the file number was selected. The unit wait for **ENT** knob (5 for seconds. The unit searches the file after few seconds, even if the **ENT** knob (5) button is not pressed.

OPERATION

BLUETOOTH OPERATION

- **PRE-PAIR FOR BLUETOOTH OPERATION**

(i) When use Bluetooth, please make sure the mobile phone supports Bluetooth function.

(ii) For the different kind of mobile phone, Bluetooth emissive power has some difference. To get the best conversation quality, it is commended that the distance between the mobile phone and the unit is within 3m. And please don't put any metal object or any obstacle between the path of the mobile phone and the unit.

- **PAIRING**

1) On the mobile phone, select the Bluetooth set up. (Please refer to the instruction manual of your mobile phone on how to operate Bluetooth.)

2) "CAR KIT" should appear in the list on your mobile phone, please select "CAR KIT" and then input password "0000". If it needs a password.

3) When successful paired, the BT mark will be displayed on LCD.

- **Answering / rejecting an incoming call**

When there is a phone is coming in.

Press  key to answer the call.

Press  key to reject the call.

- **Hang up a call**

When finished a conversation press  key to hang up this call.

- **Call out**

You have to use the mobile phone to call out a call. The sound will be come out from the unit's speaker. If you don't need the sound come out from the unit's speaker. You have to turn off the blue tooth function of the mobile phone.

- **Transfer the call between mobile phone and unit**

Press MODE button (3) switch to the BT mode. Then press you can press **AS/PS** button (2) to transfer the phone call between the mobile phone and the unit.





- **Bluetooth audio (A2DP function)**

Press MOD button (3) switch to the BT mode. Then turn on the music player of your mobile phone and playing a song. The sound will come out from the speaker of the unit. Press **PAU** key of the front panel of the unit to pause/play the song. Press **▶▶** button (17) or **◀◀** button (6) to select next/previous song.

REMOTE CONTROL



FUNCTION KEY & CONTROL

- | | |
|---|--|
| 1.  | Power ON/OFF Button. |
| 2. VOL+ | Volume Up Button. |
| 3. BAND | Band Select Button(When pressed shortly). |
| 4.  | Radio mode: seek/turn down station.
MP3 mode: skip to the previous file or fast reverse. |
| 5. VOL- | Volume Down Button. |
| 6. EQ | Press it to select desired audio equalization. |
| 7. 2/INT | Radio mode: Preset number 2.
MP3 mode: Turn on/off the INTRO function. |
| 8. 1/▶ | Radio mode: Preset number 1
MP3 mode: pause/playing file. |
| 9. 4/RDM | Radio mode: Preset number 4
MP3 mode: Turn on/off the random function. |
| 10. 5/-10 | Radio mode: Preset number 5.
Long press for -10 songs function). |
| 11. MODE | Press to change the source |
| 12.  | Press to mute the sound. Press it again to recover the Sound. |
| 13. AMS | Radio mode: press it to activate Automatic Storing/Program Scanning function.
MP3 mode: File search function. |
| 14. SEL | hortly press enter the SEL menu. Press and hold into the RDS RDS menu. |
| 15.  | Radio mode: seek/turn up station.
MP3 mode: skip to the next file or fast forward. |
| 16. DISP | Press DISP to show time. |
| 17. 3/RPT | Radio mode: Preset number 3.
MP3 mode: Repeat one/all. |
| 18. 6/ +10 | Radio mode: Preset number 6.
Long press for +10 songs function). |
| 19. TA | Turn on/off the TA function. |
| 20. AF | Turn on/off the AF function. |
| 21. PTY | Program selection and searching |

SPECIFICATION

GENERAL

Power Supply Requirements	: DC 12 Volts, Negative Ground
Chassis Dimensions	: 178 (W) x 97 (D) x 50 (H)
Tone Controls	
- Bass (at 100 Hz)	: ± 10 dB
- Treble (at 10 kHz)	: ± 10 dB
Maximum Output Power	
• Version V	: 4x40 watts
Current Drain	
Version V	: 10Ampere (max.)

RADIO

	FM
Frequency Coverage	87.5 to 108 MHz.
IF	10.7 MHz
Sensitivity (S/N=30dB)	4 μ V
Stereo Separation	>25dB

TROUBLE SHOOTING

Before going through the checklist, check wiring connection. If any of the problems persist after checklist has been made, consult your nearest service dealer.

Symptom	Cause	Solution
No power.	The car ignition switch is not on.	If the power supply is connected to the car accessory circuits, but the engine is not moving, switch the ignition key to "ACC".
	The fuse is blown.	Replace the fuse.
No sound.	Volume is in minimum	Adjust volume to a desired level.
	Wiring is not properly connected.	Check wiring connection.
The operation keys do not work.	The built-in microcomputer is not operating properly due to noise.	Press the reset button.
The radio does not work. The radio station automatic selection does not work.	The antenna cable is not connected.	Insert the antenna cable firmly.
	The signals are too weak.	Select a station manually.

APP Control (iOS / Android)

Lataa iCar Link sovellus laitteesi sovelluskaupasta (App store / Play kauppa)

iCar Link sovelluksella voit ohjata soitinta älylaitteesi avulla (iOS / Android)

Avattuasi sovelluksen >> Valittavanasi on seuraavat vaihtoehdot:
Radio, USB, BT Music, AUX in ja SD Card, Laitteen käynnistys / sammutus sekä Connect painike

Radio	Käynnistää radion
USB	Musiikin toisto USB-muistilaitteesta
BT Music	Musiikin toisto bluetooth-yhteyden kautta
Aux in	Musiikin toisto ulkoisesta äänilähteestä
SD Card	Musiikin toisto SD muistikortilta
☰	Käynnistys / sammutus painike
Connect	Yhdistä / katkaise bluetooth yhteys

EQ Äänisäädöt löytyvät jokaisen tulolähteen takaa  painiketta painamalla.



APP Control (iOS / Android)

Download iCar Link app from your device app store (App store / Play store)

iCar Link app lets you control your car stereos using mobile devices (iOS / Android)

After you open the app >> You have the next options to choose:

Radio, USB, BT Music, AUX in ja SD Card, Power on / off And Connect

Radio	Listen Radio
USB	Play music from a USB memory device
BT Music	Play music via Buetooth connection
Aux in	Play music from an external audio source
SD Card	Play music from SD memory card
⏻	On / Off
Connect	Connect / Disconnect bluetooth connection

EQ Audio controls can be found behind each input source (press  button)

